

## **DOKUMENTACJA TECHNICZNO-EKSPLOATACYJNA**

### **INSTRUKCJA MONTAŻU, OBSŁUGI I BEZPIECZNEGO UŻYTKOWANIA**

1. Zastona przeciwśoneczna Żaluzja C50 L
- 1.2. Żaluzja C50 L

**NAZWA WYROBU:**

- ZASŁONA PRZECIWSŁONECZNA  
ŻALUZJA C50 L

**OZNACZENIE PRODUCENTA WYROBU:**

- Nazwa producenta:  
SELT Sp. z o. o.
- Siedziba producenta:  
45-449 Opole, ul. Wschodnia 23A
- Dane teleadresowe:  
Tel: +48 77 553 21 00 (sekretariat)  
Fax: +48 77 553 22 00
- Strona internetowa  
[www.selt.com](http://www.selt.com)
- Adres poczty internetowej:  
selt@selt.com

**OZNACZENIE BEZPIECZEŃSTWA WYROBU:**

Wyrób spełnia wymagania bezpieczeństwa CE.

**NINIEJSZA DOKUMENTACJA TECHNICZNO-EKSPLOATACYJNA:**

- jest ważna od dnia: 15 czerwca 2019 r.
- obowiązuje dla wersji wyrobów oznaczonych powyżej.

## SPIS TREŚCI

1.	WSTĘP .....	4
1.1.	Wskazówki bezpieczeństwa wyrobu .....	4
1.2.	Objaśnienie symboli i znaków .....	5
1.3.	Terminy i definicje .....	5
1.4.	Przedmiot przeznaczenie i zawartość dokumentacji .....	5
2.	Informacja techniczna wyrobu.....	7
2.1.	Parametry techniczne:.....	7
3.1.	Charakterystyka wyrobu.....	8
4.	Transport i składowanie towaru .....	9
4.1.	Kompletność oraz stan jakościowy dostawy .....	9
4.2.	Ogólne warunki transportu i składowania wyrobu .....	9
4.3.	Opisy, które obligatoryjnie muszą być umieszczone na opakowaniu produktu.....	9
5.	Montaż wyrobu.....	10
5.1.	Wymagania dotyczące bezpiecznego montażu wyrobu na wysokości.....	10
5.2.	Przygotowanie do montażu.....	11
5.3.	Ogólne wytyczne do montażu wyrobu .....	11
5.4.	Narzędzia montażowe .....	11
5.5.	Montaż.....	11
5.5.1.	Montaż uchwytów, pakietu i blach osłonowych .....	12
4.6.	Napęd elektryczny .....	19
4.6.1.	Podłączenie do instalacji elektrycznej.....	19
4.6.2.	Uruchomienie i regulacja .....	20
4.6.3.	Napęd ręczny.....	20
5.	Obsługa systemu I bezpieczeństwo wyrobu .....	20
5.1.	Ogólne wymagania BHP .....	20
5.2.	Wymogi bezpieczeństwa związane ze szczególnymi warunkami i miejscami użytkowania wyrobu...	21
5.3.	Bezpieczeństwo obsługi.....	21
5.4.	Kontrola bezpiecznego użytkowania wyrobu .....	22
5.5.	Niewłaściwe użytkowanie systemu .....	22
6.	Użytkowanie i konserwacja systemu .....	24
6.1.	Użytkowanie systemu zgodnie z przeznaczeniem .....	24
6.2.	Instrukcja dla osób nie będących fachowcami .....	24
6.3.	Przeglądy techniczne, konserwacje i naprawy .....	24
7.	Ogólne warunki gwarancji .....	26
7.1.	Wyłączenia z gwarancji:.....	26
8.	Reklamacja / usterki techniczne .....	28
8.1.	Reklamacje .....	28
8.2.	Usterki techniczne .....	28
9.	Demontaż / utylizacja / likwidacja wyrobu .....	29
10.	Oznakowanie i etykietowanie znakiem CE wyrobu .....	30
10.1.	Zgodność wyrobu z normą CE .....	30
10.2.	Informacje towarzyszące oznakowaniu CE .....	30

## 1. WSTĘP

## 1.1. WSKAZÓWKI BEZPIECZEŃSTWA WYROBU

Wyrób został wykonany zgodnie z najnowszą wiedzą techniczną w dziedzinie konstruowania oraz technologii wytwarzania i jest dostarczony w stanie zapewniającym bezpieczeństwo użytkowania.

Bezpieczną konstrukcję wyrobu zewnętrznego uzyskano dzięki:

Lp.	Przedmiot	Europejska Podstawa Prawna	Polska Podstawa Prawna
1	Żaluzje łącznie z żaluzjami listewkowymi zewnętrznymi. Wymagania eksploatacyjne łącznie z bezpieczeństwem	EN 13659:2015	PN-EN 13659:2015
2	Wyroby budowlane (CPR)	Rozporządzenie 305/2011 Parlamentu Europejskiego i Rady	Ustawa z dnia 16.04.2004 o wyrobach budowlanych (Dz. U. 2004 nr 92 poz. 881) z późniejszymi zmianami (Dz.U.2016.1570; Dz.U.2015.1165; Dz.U.2016.542)
3	Zasadnicze wymagania dla maszyn	Dyrektywa 2006/42/WE Parlamentu Europejskiego i Rady	Rozporządzenie Ministra Gospodarki z Dnia 21 Października 2008r. DZ.U.2008 nr 199 poz.1228) 1228 z późniejszymi zmianami (Dz.U.2011.124)







Bezpieczną konstrukcję wyrobu wewnętrznego uzyskano dzięki:

Lp.	Przedmiot	Europejska Podstawa Prawna	Polska Podstawa Prawna
1	Zasłony wewnętrzne. Wymagania eksploatacyjne łącznie z bezpieczeństwem	EN 13120:2009+A1:2014	PN-EN 13120+A1:2014-04
2	Zasadnicze wymagania dla maszyn	Dyrektywa 2006/42/WE Parlamentu Europejskiego i Rady	Rozporządzenie Ministra Gospodarki z Dnia 21 Października 2008r. DZ.U.2008 nr 199 poz.1228) 1228 z późniejszymi zmianami (Dz.U.2011.124)
3	Ogólne bezpieczeństwo produktu	Dyrektywa 2001/95/WE Parlamentu Europejskiego i Rady	DZ. U z dnia 12 Grudnia 2003 r. nr 229, poz. 2275 z późniejszymi zmianami

Dokumenty powiązane: Deklaracja Właściwości Użytkowych (dla wyrobów zewnętrznych), Deklaracja Zgodności (dla wyrobów z silnikiem) oraz instrukcja instalacji, użytkowania silników i sterowania.

## 1.2. OBJAŚNIENIE SYMBOLI I ZNAKÓW

Poniższe symbole (piktogramy) oznaczają szczególnie ważne informacje na temat zagrożeń i bezpieczeństwa.

Piktogram	Znaczenie piktogramu	Informacja
	INFORMACJA	Przed użytkowaniem wyrobu należy przeczytać instrukcję obsługi Przestrzeganie instrukcji obsługi jest warunkiem: - bezawaryjnej eksploatacji wyrobu, - realizacji roszczeń z tytułu wad. Dla bezpieczeństwa osób zachować instrukcję.
	INFORMACJA	Brak szkodliwych lub niebezpiecznych konsekwencji dla ludzi lub obiektów.
	UWAGA !	Sytuacja mogąca spowodować uszkodzenie produktu lub inne uszkodzenia. Brak zagrożenia dla ludzi.
	OSTRZEŻENIE !	Ryzyko niebezpieczeństwa
	NIEBEZPIECZEŃSTWO !	Ten symbol oznacza wszystkie informacje na temat bezpieczeństwa, których nieprzestrzeganie stwarza zagrożenie dla życia lub zdrowia osób. Zagrożenie zdrowia lub życia. Ryzyko: niebezpieczeństwo poważnego obrażenia lub śmierci. Niebezpieczna operacja mogąca spowodować obrażenia lub uszkodzenia produktu.
	OSTRZEŻENIE!	Zagrożenie dla zdrowia lub życia poprzez porażenie prądem.
	ŚRODOWISKO	Oznaczenie sprzętu elektrycznego lub elektronicznego podlegającego zbiórce w wyznaczonych punktach.

## 1.3. TERMINY I DEFINICJE

Użyte w niniejszej dokumentacji terminy i definicje oznaczają:

**Wyrób: Żaluzja C50 L**

**ŻALUZJA:** Osłona przeciwsłoneczna zewnętrzna lub wewnętrzna, zamontowana na zewnątrz lub wewnątrz budynku, nad otworem lub wewnątrz otworu okiennego, w której podnoszenie i opuszczanie lameli wykonanych z pasków aluminium realizowane jest z użyciem mechanizmu sterującego (ręcznego z korbą ręczną lub elektrycznego z układem napędowym połączonym z systemem sterującym).

**LAMELE:** część wyrobu, wykonana z pasków aluminium, która jest wprawiana w ruch z użyciem mechanizmu sterującego, zapewniająca spełnienie przez wyrób jego funkcji.

## 1.4. PRZEDMIOT PRZEZNACZENIE I ZAWARTOŚĆ DOKUMENTACJI

Przedmiotem niniejszej dokumentacji są wyroby produkowane przez **SELT Sp. z o. o.**



Instrukcję obsługi i bezpiecznego użytkowania razem z instrukcją silnika, należy przekazać użytkownikowi końcowemu.

**WAŻNA INSTRUKCJA DOTYCZĄCA BEZPIECZEŃSTWA**  
**OSTRZEŻENIE – POSTĘPOWANIE WEDŁUG NINIEJSZEJ INSTRUKCJI JEST ISTOTNE**  
**DLA BEZPIECZEŃSTWA OSÓB**  
**ZACHOWAJ TĘ INSTRUKCJĘ**



Dokumentacja jest ważna łącznie z informacjami dotyczącymi konkretnego wyrobu dostępnymi na stronie internetowej [www@selt.com](mailto:www@selt.com)

Dokumentacja zawiera:

- ważne zalecenia dla montażu, użytkowania i konserwacji wyrobu,
- ważne zalecenia dla transportu i składowania,
- wskazówki, których przestrzeganie pozwoli na wieloletnią i bezawaryjną eksploatację wyrobu.

**SELT Sp. z o. o. nie będzie ponosić odpowiedzialności za szkody wynikające z nieprzestrzegania zaleceń zawartych w niniejszej dokumentacji.**

W celu dalszego ulepszania wyrobu SELT Sp. z o. o. zastrzega sobie prawo wprowadzania zmian jakie, przy utrzymaniu istotnych parametrów technicznych, zostaną uznane za celowe dla podwyższenia jakości obsługi wyrobu i bezpieczeństwa użytkowania.

Prawa autorskie dla niniejszej dokumentacji pozostają w posiadaniu firmy SELT Sp. z o. o. z siedzibą w Opolu. Bez zezwolenia, dokumentacji nie wolno wykorzystywać, tak w części, jak i w całości, na potrzeby działalności konkurencyjnej lub udostępniać jej osobom trzecim.

## 2. INFORMACJA TECHNICZNA WYROBU

Specyfikacja techniczna wyrobu dostępna po zalogowaniu na stronie internetowej [www.selt.com](http://www.selt.com)

## 2.1. PARAMETRY TECHNICZNE:

Wymiary maksymalne:	szerokość	wysokość	grubość
Napęd elektryczny	3000 mm* 2400 mm**	3000 mm* 2400 mm**	
Napęd ręczny (ograniczenie do 9 m <sup>2</sup> )	3000 mm* 2400 mm**	3000 mm* 2400 mm**	
Wymiar lameli	49 mm	4,5 mm	0,4 mm
Odstęp między lamelami (moduł)	44 mm		
Szerokość lameli	20 mm węższa od szerokości całego wyrobu		
Prowadnice linkowe			
Napęd ręczny			
Korba	Wykonana z anodowanego aluminium, długość równa 2/3 wysokości systemu		
Napęd elektryczny silnik o parametrach:			
- napięcie zasilania	230V/50Hz		
- moc	90 do 210 W (zależnie od wielkości żaluzji i typu silnika)		
- pobór prądu	0,4 do 1,0 A (zależnie od wielkości żaluzji i typu silnika)		
- stopień ochrony	IP 44, IP 54 (zależnie od typu silnika)		
- czas pracy ciągłej	4 min do 6 min (zależnie od wersji silnika)		
- moment obrotowy	6 Nm		
- prędkość obrotowa	24 lub 26 obr./min (zależnie od wersji silnika)		
- temperatura pracy	Somfy -25 do 70°C, Elero -20 do 60°C, Geiger -10 do 60°C		
Montaż:			
Zastosowanie	Wewnętrzne *) lub zewnętrzne **)		
Montaż w miejscu	Do sufitu lub do ściany		

Szczegółowe dane dotyczące parametrów poszczególnych silników dostępne są na stronach internetowych producentów silników oraz na stronie internetowej:

[www.selt.com](http://www.selt.com) → NASZA OFERTA → AUTOMATYKA

Podłączenie do instalacji elektrycznej:  
Przewód elektryczny o długości od 0,5 m.

### 3.1. CHARAKTERYSTYKA WYROBU

#### Wykaz typów wyrobów - żaluzji:

- montowane na zewnątrz lub wewnątrz budynku, uruchamiane za pomocą napędu elektromechanicznego połączonego z systemem sterującym,
- montowane na zewnątrz lub wewnątrz budynku, uruchamiane ręcznie za pomocą mechanizmu z korbą.

#### Charakteryzują się one następującymi właściwościami:

- są przeznaczone do montażu na otworach okiennych,
- ograniczają dostęp światła słonecznego do pomieszczenia,
- zwiększają udział światła rozproszonego w pomieszczeniu,
- chronią pomieszczenie przed nagrzewaniem przez co przyczyniają się do poprawy komfortu termicznego w pomieszczeniach,
- pozwalają na ograniczenie kosztów związanych z klimatyzacją pomieszczeń,
- ograniczają przenikanie hałasu do wnętrza budynku,
- nie wydzielają toksycznych substancji w trakcie eksploatacji,
- emisja hałasu przez wyrób z napędem elektromechanicznym (związany z ruchem roboczym elementów ruchomych, wytwarzany przez silnik elektryczny podczas pracy) nie jest uważana za znaczące zagrożenie i jest kwestią komfortu,
- silniki posiadają stopień ochrony obudowy IP 44, to znaczy, że posiadają zabezpieczenia chroniące przed dotknięciem części pod napięciem i ruchomych za pośrednictwem narzędzi i drutów o średnicy 1mm i większej oraz, że są zabezpieczone przed rozbryzgami wody na obudowę z dowolnego kierunku,
- konstrukcja wyrobu i napędu pozwala na bezpieczne zatrzymanie kurtyny na każdej wysokości w obszarze pracy góra-dół i pozostawanie tam w stanie zawieszenia,
- ruch w górę i dół odbywa się ręcznie z użyciem korby, za pomocą elektrycznego przełącznika lub zdalnie za pomocą pilota,
- osłony części ruchomych zostały zaprojektowane i wykonane w sposób zapewniający obsługującym bezpieczeństwo przy założeniu, że są prawidłowo eksploatowane.



#### 4. TRANSPORT I SKŁADOWANIE TOWARU

##### 4.1. KOMPLETNOŚĆ ORAZ STAN JAKOŚCIOWY DOSTAWY

Firma SELT Sp. z o. o. dokłada wszelkich starań, aby zapewnić zgodność towaru z zamówieniem. Sprawdzenie kompletności wyrobu należy jednak do Nabywcy i powinno odbywać się w momencie jego odbioru.

Niezgodności powinny być natychmiast zgłoszone kierowcy /magazynierowi/ brygadzie montażowej i zaznaczone na dokumencie WZ pod rygorem utraty roszczeń z tego tytułu.

Sprawdzenie jakości w zakresie wad jawnych należy do Nabywcy i powinno odbywać się w momencie odbioru towaru. Za wady jawne uważa się uszkodzenia mechaniczne, zarysowania, pęknięcia itp.

Niezgodności stanu ilościowego oraz ewentualne wymiany części obciążonych wadami jawnymi SELT Sp. z o. o. zobowiązuje się uzupełnić lub wymienić w możliwie najkrótszym okresie czasu.

##### 4.2. OGÓLNE WARUNKI TRANSPORTU I SKŁADOWANIA WYROBU

**Wykaz:**

- wyrób jest zapakowany fabrycznie w kartonowe opakowanie zabezpieczające przed jego uszkodzeniem podczas składowania, w trakcie transportu oraz w trakcie jego przemieszczania na miejsce ostatecznego montażu,
- wyroby do transportu/składowania należy ustawiać zgodnie ze strzałkami znajdującymi się na opakowaniu wyrobu,
- nie należy składować wyrobów w ilości warstw większej niż 2 z uwagi na możliwość zgniecenia opakowania co w konsekwencji może doprowadzić do trwałego uszkodzenia wyrobu,
- wyroby ustawione na środkach transportu należy zabezpieczyć przed przemieszczaniem i uszkodzeniem w trakcie transportu (np. przekładkami, pasami zabezpieczającymi, itp.).
- w trakcie transportu wyroby należy zabezpieczyć przed opadami deszczu lub śniegu,
- miejsca składowania powinny być suche, przewiewne oraz zabezpieczone przed szkodliwym wpływem warunków atmosferycznych (słońce, deszcz itp.),
- w przypadku gdy masa wyrobu przekracza 25 kg jego przemieszczanie na miejsce ostatecznego montażu, musi być wykonywane przez co najmniej dwie osoby.

##### 4.3. OPISY, KTÓRE OBLIGATORYJNIE MUSZĄ BYĆ UMIESZCZONE NA OPAKOWANIU PRODUKTU.



Przed zamontowaniem i użytkowaniem produktu należy dokładnie przeczytać dokumentację techniczną – eksploatacyjną dostępną na stronie [www.selt.com/doc-pl](http://www.selt.com/doc-pl)

## 5. MONTAŻ WYROBU

W niniejszym rozdziale zawarte są ogólne wymagania dotyczące montażu wyrobu.

Prawidłowy montaż jest warunkiem koniecznym dla sprawnego funkcjonowania wyrobu. SELT Sp. z o. o. zaleca korzystanie z wyspecjalizowanych ekip montażowych, gwarantujących Nabywcy przeprowadzenie prawidłowego montażu.

**Ogólne wymagania bezpiecznego montażu**

- należy przestrzegać, ogólnych zasad sztuki budowlanej
- należy przestrzegać obowiązujących przepisów BHP, szczególnie dotyczących bezpieczeństwa pracy z urządzeniami elektrycznymi i pracy na wysokościach,
- wyrób musi być zamocowany w sposób mechaniczny (pianki, kleje lub podobne materiały nie są dozwolone jako materiały mocujące),
- wyrób należy mocować do trwałych elementów budynku (ściany, nadproża, konstrukcja stalowa, konstrukcja aluminiowa, stolarka okienna),
- podstawa, do której przymocowane będą uchwyty ścienna-sufitowe wyrobu, powinna być konstrukcją pewną (beton, cegła, itp.)
- nie wolno mocować wyrobu na elementach nie zapewniających odpowiedniej nośności np.: sufity podwieszane (elementy wykonane np. z płyt typu karton-gips), docieplenia (styropian, wełna mineralna),
- montażu dokonuje się do równych, suchych powierzchni murów o odpowiedniej wytrzymałości, wykonanych zgodnie z ogólnymi zasadami sztuki budowlanej,
- w przypadku konstrukcji metalowych, połączonych ze sobą zgodnie z obowiązującymi zasadami dotyczącymi łączenia metali, montażu dokonuje się do materiałów o odpowiedniej grubości ścianek,
- przed przystąpieniem do montażu należy odsunąć ze strefy montażu wszystkie niepotrzebne elementy,
- przed przystąpieniem do montażu powinny zostać unieruchomione wszystkie mechanizmy zbędne dla funkcjonowania napędu.

**Tabela informacyjna**

Producent dopuszcza montaż wyrobu w następujących rodzajach podłoża (warstwa nośna muru):

- beton niezbrojony lub zbrojony klasy min. C20/25 niezarysowany,
- beton jw. z warstwą izolacji termicznej do 25 cm grubości,
- mur min. 24 cm z cegły pełnej Mz format NF o wytrzymałości min. 20 MPa i gęstości  $>1,8 \text{ kg/dm}^3$  na zaprawie M2,5 do M9,
- mur min. 24 cm z bloczków silikatowych o wytrzymałości min. 10 MPa i gęstości  $>2 \text{ kg/dm}^3$  na zaprawie M2,5 do M9
- mur min. 17,5 cm z bloczków silikatowych otworowanych o wytrzymałości min. 20 MPa i gęstości  $>1,4 \text{ kg/dm}^3$  na zaprawie M2,5 do M9
- belki drewniane (ścienne/stropowe) klasy min. C24 bez spękań przy grubości min. 100 mm
- krokwie drewniane klasy min. C24 bez spękań przy grubości min. 70 mm
- mury z bloczków silikatowych (pełne lub drążone) z warstwą izolacji termicznej – wymagana konsultacja z uprawnionym projektantem,
- mury z cegły pełnej z warstwą izolacji termicznej – wymagana konsultacja z uprawnionym projektantem,
- mur z pustaków ceramicznych szczelinowych bez docieplenia lub z warstwą izolacji termicznej – wymagana konsultacja z uprawnionym projektantem
- bloczki z betonu komórkowego – podłoże niezalecane.

*Powyższe zestawienie podłoży ma charakter wyłącznie orientacyjny. Każdorazowa przydatność podłoża zależy od konkretnej lokalizacji oraz rozmiarów wyrobu i musi zostać dobrana przez uprawnionego konstruktora*

## 5.1. WYMAGANIA DOTYCZĄCE BEZPIECZNEGO MONTAŻU WYROBU NA WYSOKOŚCI



Montaż wyrobu, poprzez konieczność wykonywania prac na wysokościach, należy do prac szczególnie niebezpiecznych gdyż stwarza szczególnie wysokie ryzyko powstania zagrożenia bezpieczeństwa i zdrowia ludzi a w szczególności upadku z wysokości.

Nabywca zobowiązany jest do przeprowadzenia procesu montażu zgodnie z aktualnie obowiązującymi dla danego kraju przepisami BHP. Opracowanie planu bezpieczeństwa i ochrony zdrowia podczas montażu należy do obowiązków Nabywcy. Podczas montażu Nabywca powinien stosować się do przepisów BHP związanych z pracami na wysokości, a w szczególności:

- bezpośredni nadzór nad ich wykonywaniem przez wyznaczone w tym celu osoby (np. kierownika robót, brygadzysty),
- odpowiednie środki zabezpieczające, przede wszystkim sprzęt chroniący przed upadkiem z wysokości,

- szczegółowy instruktaż pracowników wykonujących prace na wysokościach,
- konieczność stosowania: drabin z odpowiednimi certyfikatami jakości i bezpieczeństwa, rusztowań, klamer zabezpieczających, pomostów z odpowiednią wytrzymałością na przewidywane obciążenie.

Prace na wysokości przy których wymagane jest stosowanie środków ochrony indywidualnej przed upadkiem z wysokości, muszą być wykonywane przez co najmniej 2 osoby.

## 5.2. PRZYGOTOWANIE DO MONTAŻU

- rozpakować wyrób i sprawdzić czy są wszystkie elementy niezbędne do jego zamontowania,
- przed przystąpieniem do montażu należy sprawdzić wymiary otworu okiennego ze specyfikacją wyrobu umieszczoną na opakowaniu,
- przed montażem należy sprawdzić czy podłoże posiada wystarczającą nośność umożliwiającą bezpieczny montaż i eksploatację.

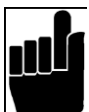

Uwaga! Kołki, wkręty lub śruby mocujące wyrób do konstrukcji zależny jest od typu podłoża, dlatego nie jest dołączany do wyrobu, a jego zakup należy do nabywcy lub montażysty.

## 5.3. OGÓLNE WYTYCZNE DO MONTAŻU WYROBU

- mocowania osłon/uchwytów do konstrukcji dokonuje się za pomocą kołków i śrub (nie są dołączane do wyrobu),
- w przypadku nadproża żelbetonowego lub z cegły pełnej do montażu stosuje się kołki rozporowe o wymiarach dostosowanych do nośności elementu, na którym ma być zamontowany,
- w przypadku ścian z materiałów otworowych do montażu stosuje się odpowiednie systemy montażowe przewidziane do tego rodzaju materiałów,
- oś wzdłużna szyny głównej wyrobu winna być wypoziomowana gdyż w przeciwnym razie następować będzie wadliwe zwijanie pakietu lameli,
- wyrób należy chronić przed zabrudzeniem (np. zaprawą murarską, pianą montażową, silikonem) gdyż mogą spowodować jego uszkodzenie,
- używanie do montażu substancji chemicznych zawierających składniki bitumiczne lub inne wchodzące w reakcję z elementami rolety jest niedopuszczalne.



Niewłaściwy montaż może przyczynić się do powstania niebezpiecznych sytuacji dla użytkownika.

## 5.4. NARZĘDZIA MONTAŻOWE

### Wykaz narzędzi montażowych:

- wiertła do metalu i betonu,
- wiertarka udarowa,
- drabina/rusztowanie,
- wkrętak,
- młotek,
- miara,
- ołówek/pisak,
- poziomica,
- klucze trzpieniowe (nimbusowe),
- obcinacz.

## 5.5. MONTAŻ

Instrukcja montażu, obsługi i bezpiecznego użytkowania po zalogowaniu dostępna jest na stronie internetowej [www.selt.com](http://www.selt.com)



Podczas nieprawidłowego transportu produktu (w pionie) może nastąpić przesunięcie mechanizmów zwijających w szynie głównej. Dlatego należy sprawdzić położenie mechanizmów wewnętrznych przed przystąpieniem do montażu.

### 5.5.1. MONTAŻ UCHWYTÓW, PAKIETU I BLACH OSŁONOWYCH



1. Odmierzyć i zaznaczyć miejsca montażu uchwytów głównych, tak aby nie kolidowały z mechanizmami systemu i silnikami

Zdjęcie 1

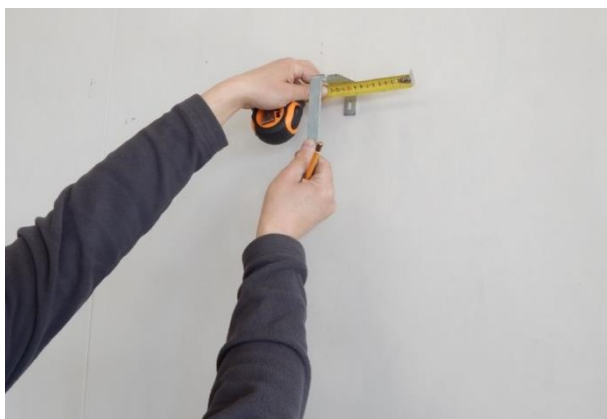

2. Odmierzyć i zaznaczyć na podłożu montażowym miejsce montażu uchwytu głównej blachy osłonowej

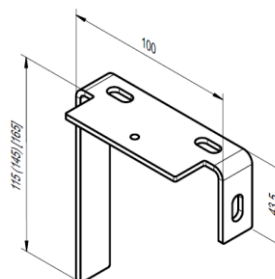

Zdjęcie 2



3. Przykręcić do podłoża montażowego uchwyt główny. Zdjęcie 3.

Zdjęcie 3



4. Odmierzyć i zaznaczyć miejsce montażu drugiego uchwyty głównego.  
Zdjęcie 4 i 5

Zdjęcie 4



Zdjęcie 5



5. W zaznaczonym miejscu przykręcić drugi uchwyt główny

Zdjęcie 6

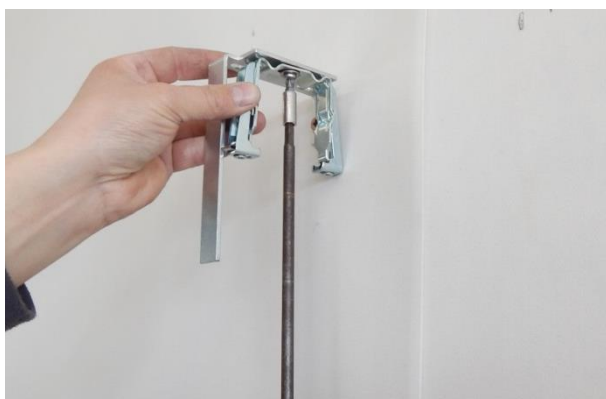

6. Do uchwytów głównych montujemy uchwyty sprężyste tak aby pozostały względem siebie w jednej osi oraz znajdowały się w osi uchwytu

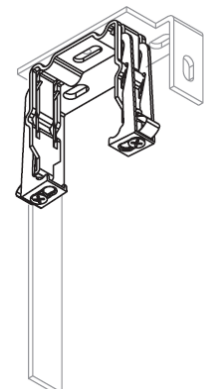

Zdjęcie 7



6. Podłączamy do pakietu kabel montażowy, a następnie w celu ułatwienia montażu luzujemy pakiet o około 30 cm.
7. Do otwartych uchwytów sprężystych zamontować żaluzje pamiętając o właściwym położeniu, naklejka na szynie głównej powinna znajdować się od strony okna. W przeciwnym wypadku żaluzja będzie otwierać się odwrotnie Zdjęcie 8

Zdjęcie 8



7. Zamknąć zaczep uchwytu sprężystego Zdjęcie 9 i przykręcić śrubę. Zdjęcie 10

Zdjęcie 9



Zdjęcie 10



8. Zamontować do szyny głównej uchwyt standardowy na linkę Zdjęcie 11 i 12

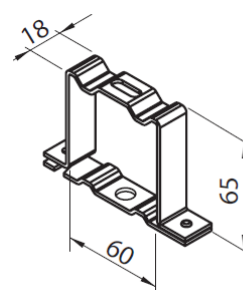

Zdjęcie 11



Zdjęcie 12



9. Przeprowadź linkę przez otwór w uchwycie Zdjęcie 13, a następnie przez otwory w lamelach Zdjęcie 14

Zdjęcie 13



Zdjęcie 14



12. Za pomocą poziomicy ustawić pion prowadnicy linkowej zdjęcie 15 i ołówkiem zaznaczyć miejsce montażu uchwyty kątowego zdjęcie 16

Zdjęcie 15

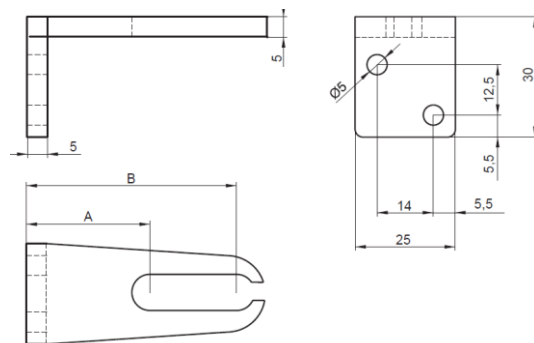

Zdjęcie 16

13. Przykręć do podłoża uchwyt kątowy



Zdjęcie 17

14. Czynności montażowe powtórzyć analogicznie dla drugiej prowadnicy linkowej.
15. Zamocować do uchwytu kątowego napinacz fasadowy Zdjęcie 18



Zdjęcie 18

16. Przeprowadzić przez napinacz linkę Zdjęcie 19, a następnie zablokować dokręcając śrubę stożkową. Należy pamiętać o pozostawieniu niewielkiego luzu linki niezbędnego dla prawidłowej pracy napinacza Zdjęcie 20



Zdjęcie 19





Zdjęcie 20



17. Po zablokowaniu linki w napinaczu należy poluzować śrubę blokującą część ruchomą napinacza Zdjęcie 21. Śrubę stożkową wykręcający aż do momentu kiedy część ruchoma napinacza wysunie się z części stałej i tak ją pozostawiamy.

Zdjęcie 21



18. Za pomocą poziomicy przenosimy poziom i wyznaczamy miejsce montażu drugiego uchwyty kątowego, a następnie powtarzamy czynności montażowe jak dla pierwszego uchwyty
- Zdjęcie 22

Zdjęcie 22

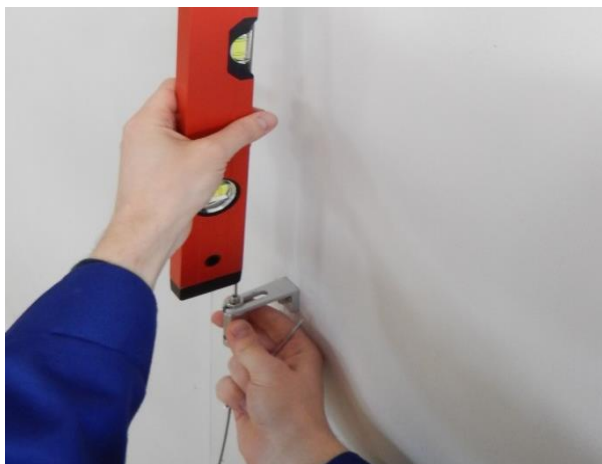

19. Po wykonaniu wszystkich czynności montażowych związanych z zamontowaniem przewodnic linkowych, należy sprawdzić ich pion Zdjęcie 23. W razie stwierdzenia odchylenia od pionu wykonać korektę położenia linki odpowiednio ustawiając napinacz w uchwyty kątowym.

Zdjęcie 23



20. Po wykonaniu czynności związanych z zamontowaniem i regulacją prowadnic linkowych, możemy przystąpić do montażu blach osłonowych. Montaż rozpocząć od zamocowania blachy czołowej. Założyć blachę na uchwyty główne Zdjęcie 23

Zdjęcie 23



21. Przykręcić blachę wkrętami, używając do tego celu wkrętarki zaopatrzonej w przedłużkę Zdjęcie 24

Zdjęcie 24



22. Następnie zakładamy i przykręcamy lub nitujemy pokrywy boczne Zdjęcia 25 i 26

Zdjęcie 25



Zdjęcie 26

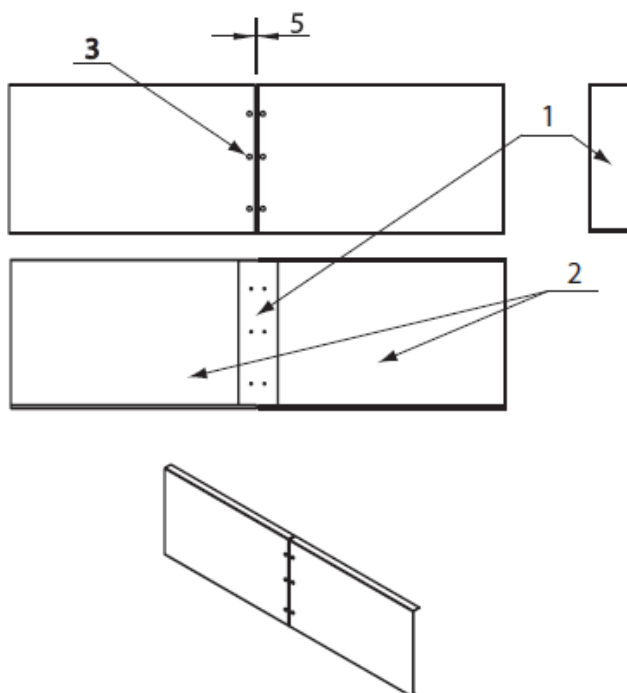

#### Łączenie blach

Łącznik -1- mocować do blach osłonowych -2- nitami -3- Wsunąć drugą blachę osłonową na wystającą część łącznika zachowując szczelinę rozprężeniową 5mm.

Maksymalna długość blachy osłonowej w jednej części do 4m. Powyżej 4m konieczność zastosowania łącznika.

Po zamontowaniu blach osłonowych możemy przystąpić do czynności związanych ze sprawdzeniem poprawnego działania systemu. Należy sprawdzić czy żaluzja prawidłowo się rozwija, otwiera i zamyka się bez zacięć, oraz ustawić położenia krańcowe zgodnie z instrukcją obsługi silnika.

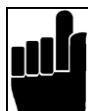

1. Sprawdzić pewność zamocowania uchwytów – ich rozsunięcie może stwarzać zagrożenie dla ludzi.
2. Nie ciągnąć za linki przewodnic, ponieważ może to doprowadzić do ich zerwania lub do uszkodzenia mocowania uchwytów górnych

## 4.6. NAPĘD ELEKTRYCZNY

### 4.6.1. PODŁĄCZENIE DO INSTALACJI ELEKTRYCZNEJ

Po zamocowaniu wyrobu należy przystąpić do podłączenia napędu i układu sterowania do wcześniej przygotowanych instalacji: elektrycznej zasilającej i sterującej. Podłączenie do instalacji elektrycznej zasilającej należy wykonać na podstawie opracowanego wcześniej indywidualnego schematu elektrycznego z uwzględnieniem zasad ochrony przeciwporażeniowej. Podłączenie musi wykonać elektryk posiadający uprawnienia elektryczne.

Podłączenie elektryczne i ustawienie silników należy wykonać zgodnie z instrukcjami producentów silników. Instrukcje dołączone są do wyrobu jak również dostępne są na stronach internetowych producentów silników oraz na stronie internetowej:

[www.selt.com](http://www.selt.com) → NASZA OFERTA → AUTOMATYKA

#### Warunki środowiskowe o zwiększonym zagrożeniu:

do środowisk o zwiększonym zagrożeniu zalicza się łazienki i natryski, kuchnie, garaże, piwnice, sauny, pomieszczenia dla zwierząt domowych, bloki operacyjne szpitali, hydrofornie, wymiennikowne ciepła, przestrzenie ograniczone powierzchniami przewodzącymi, kempingi, tereny otwarte itp.

W pomieszczeniach i przestrzeniach, w których występują warunki o zwiększonym zagrożeniu należy zastosować samoczynne urządzenia wyłączające zasilanie uszkodzonego wyrobu np. wyłączniki różnicowoprądowe. Zaleca się stosować

w łazienkach, kuchniach, garażach i piwnicach. Obowiązkowo należy stosować przy basenach pływackich i natryskowych, saunach, na placach budów, przy zasilaniu urządzeń na wolnym powietrzu, w gospodarstwach rolniczych i ogrodniczych, w kempingach i pojazdach wycieczkowych oraz w pomieszczeniach zagrożonych pożarem.

#### 4.6.2. URUCHOMIENIE I REGULACJA

- Położenia krańcowe (ruch kurtyny góra-dół) zabezpieczone są wyłącznikami krańcowymi, które należy wyregulować w trakcie montażu.
- Regulacje wyłączników krańcowych należy wykonać zgodnie z instrukcją instalacji silnika.
- Przed uruchomieniem wyrobu należy wykonać pomiary elektryczne.
- Nie wolno uruchamiać silnika bez sprawdzenia prawidłowego mocowania systemu.

#### Przy uruchamianiu wyrobu należy zwrócić szczególną uwagę na:

- poprawne rozwijanie i zwijanie ostony,
- poprawne zadziałanie wyłączników krańcowych.



Błędne podłączenie silnika może doprowadzić do uszkodzenia wyrobu lub stworzenia zagrożenia.



Silnik posiada wyłącznik termiczny, który wyłączy napęd po około 4 minutach pracy ciągłej w celu ochrony przed przegrzaniem. Po wyłączeniu przez zabezpieczenie termiczne należy odczekać odpowiedni czas zależny od typu silnika i temperatury otoczenia (około 16 minut), aby móc ponownie go uruchomić.

#### 4.6.3. NAPĘD RĘCZNY

- Zwijanie, rozwijanie i ustawienie kąta lameli wyrobu realizowane jest przy użyciu korby.
- Nie należy używać nadmiernej siły po osiągnięciu pozycji krańcowej położenia wyrobu.
- Korbę należy zabezpieczyć za pomocą uchwytu korby.

## 5. OBSŁUGA SYSTEMU I BEZPIECZEŃSTWO WYROBU

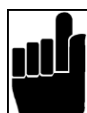

Produkt można używać tylko w przypadku braku usterek.

### 5.1. OGÓLNE WYMAGANIA BHP

- W celu zapewnienia prawidłowego funkcjonowania wyrobu SELT zabrania dokonywania jakichkolwiek zmian konstrukcyjnych, nie przestrzeganie powyższego warunku zwalnia producenta z odpowiedzialności za wyrób, a odbiorca traci na niego gwarancję.
- W czasie transportu, montażu i demontażu oraz przy obsłudze, pielęgnacji i konserwacji wyrobu należy przestrzegać odnośnych przepisów bezpieczeństwa i higieny pracy oraz przepisów ochrony środowiska naturalnego.
- Wyrób powinien być konserwowany i naprawiany wyłącznie przez osoby przeszkolone posiadające odpowiednie uprawnienia.
- Nabywca wyrobu powinien zadbać, aby osoby, którym powierzono czynności związane z jego bieżącym użytkowaniem, higieną i konserwacją zostały zapoznane z instrukcją obsługi i przestrzegają wskazówek tej instrukcji we wszystkich jej punktach.
- Niedopuszczalne jest czyszczenie produktu w sposób inny niż opisany w punkcie „Konserwacja”.
- Wszystkie prace należy wykonywać z należytą starannością przy uwzględnieniu wymogów bezpieczeństwa.
- Prace konserwacyjne i naprawa produktu powinna być dokonana tylko gdy wyrób jest odłączony od zasilania energią elektryczną.

- Należy przestrzegać oznaczeń umieszczonych na produkcie (np. piktogramy, strzałki oznaczające kierunek ruchu).
- Należy zadbać aby oznaczenia nie zostały przykryte warstwą farby lub uszkodzone w sposób uniemożliwiający ich odczytanie.
- Zaleca się aby modyfikacja projektu elektrycznego lub zmiana konfiguracji osprzętu była konsultowana z SELT.
- Przełącznik powinien być zamontowany na wysokości zgodnej z krajowymi przepisami dotyczącymi osób niepełnosprawnych, najlepiej na wysokości mniejszej niż 130 cm.

## 5.2. WYMOGI BEZPIECZEŃSTWA ZWIĄZANE ZE SZCZEGÓLNYMI WARUNKAMI I MIEJSCAMI UŻYTKOWANIA WYROBU.

Szczególne wymogi bezpieczeństwa odnoszą się, do dzieci w wieku do 42 miesiąca życia. Szczególne wymagania użytkowania mają zastosowanie we wszystkich miejscach, do których małe dzieci mają dostęp lub w których mogą się znaleźć, takich jak np. domy, domy dziecka, szpitale, kościoły, sklepy, szkoły, żłobki, miejsca publiczne oraz inne miejsca, których pierwotne przeznaczenie zostało zmienione i w których mogą przebywać dzieci.

Szczególne wymagania użytkowania mają zastosowanie również we wszystkich miejscach, w których przebywają osoby niepełnosprawne.



Przed rozpoczęciem użytkowania wyrobu do Nabywcy należy przeprowadzenie indywidualnej oceny ryzyka jego użytkowania ze szczególnym uwzględnieniem bezpieczeństwa dzieci i osób niepełnosprawnych.

Przy określaniu wymogów eksploatacyjnych wyrobu istotne jest uwzględnienie racjonalnie przewidywalnych warunków użytkowania i potencjalnych zagrożeń.



Nie pozwalać dzieciom na bawienie się urządzeniami sterującymi zasłony. Urządzenie zdalnego sterowania przechowywać z dala od dzieci.



Często kontrolować instalację pod kątem oznak zużycia lub uszkodzenia przewodów. Nie używać, jeśli niezbędna jest naprawa.

## 5.3. BEZPIECZEŃSTWO OBSŁUGI

### Zalecenia i czynności:

- wyrób jest bezpieczny w użytkowaniu pod warunkiem stosowania się do zaleceń zawartych w dokumentacji,
- przed przystąpieniem do wykonywania jakichkolwiek prac związanych z konserwacją lub higieną wyrobu należy bezwzględnie odłączyć od instalacji elektrycznej,
- odłączyć wyrób od zasilania przed przystąpieniem do wszelkich prac, niezwiązanych z konserwacją i higieną wyrobu, wykonywanych na elewacji budynku,
- wszelkie prace związane z przeglądami i naprawą wyrobu powinna przeprowadzić osoba odpowiednio przeszkolona, posiadająca wymagane uprawnienia,
- należy zwracać uwagę na wszelkie oznaki zużycia lub uszkodzenia przewodów elektrycznych,
- w przypadku zauważenia oznak zużycia lub uszkodzenia przewodów elektrycznych nie wolno używać wyrobu i niezwłocznie zgłosić usterkę uprawnionej osobie lub w serwisie SELT,
- urządzenia zdalnego sterowania należy przechowywać z dala od dzieci,
- wejście i przebywanie w obszarze pracy systemu góra-dół powinno odbywać się jedynie przy jego całkowitym otwarciu i zatrzymaniu,
- podczas opuszczania kurtyny wyrobu należy zwrócić szczególną uwagę czy żaden przedmiot lub osoba nie znajduje się w obszarze pracy wyrobu (w przestrzeni pomiędzy prowadnicami i belką przednią),
- zabrania się użytkowania niesprawnego lub zdekompletowanego wyrobu (np. bez przełącznika, napinaczy itp.), użytkowanie takiego wyrobu może spowodować jego zniszczenie, stwarzać zagrożenie dla zdrowia i życia użytkownika oraz może być przyczyną utraty gwarancji,
- zabrania się użytkowania wyrobu niezgodnego z wymaganiami bezpieczeństwa porażeniowego i pożarowego,
- zabrania się wykonywania prowizorycznych napraw,
- zabrania się przekraczania parametrów pracy wyrobu określonych w dokumentacji techniczno-eksploatacyjnej,
- zabrania się użytkowania wyrobu i instalacji elektrycznej bez ważnych i wymaganych przeglądów i pomiarów,
- zabrania się zdejmowania osłon układu napędowego i silnika elektrycznego,

- zabrania się użytkowania produktu niesprawnego technicznie,
- w pobliżu osłon nie należy przechowywać żadnych ostrych przedmiotów lub wystających części, które mogą zahaczyć o belkę dolną lub lamele i je zniszczyć,
- czas pracy silnika elektrycznego jest ściśle określony i nie może przekroczyć 4 minuty, co stanowi 20% cyklu, pozostałe 80 % cyklu tj. 16 minut - to czas obowiązkowego stygnięcia silnika, przekroczenie określonego czasu pracy silnika może doprowadzić do trwałego jego uszkodzenia,
- należy unikać kontaktu kurtyny z gorącymi przedmiotami (np. grzałki, piecyki, żelazka itp.)

**OSTRZEŻENIE !**

Nie należy używać wyrobu w przypadku silnych podmuchów wiatru, w trakcie opadów śniegu, marznącego deszczu ponieważ wyrób może ulec zniszczeniu lub uszkodzeniu oraz może narażać na niebezpieczeństwo osoby znajdujące się w pobliżu (dotyczy wyrobów montowanych na zewnątrz budynku).

**URUCHAMIANIE W WARUNKACH MROZU MOŻE SPOWODOWAĆ USZKODZENIE WYROBU**

W przypadku stwierdzenia jakichkolwiek nieprawidłowości w działaniu wyrobu, należy niezwłocznie powiadomić dostawcę wyrobu. Użytkowanie uszkodzonego wyrobu oraz samodzielne próby napraw stwarzają zagrożenie dla zdrowia i życia oraz mogą być przyczyną utraty gwarancji.

**5.4. KONTROLA BEZPIECZNEGO UŻYTKOWANIA WYROBU**
**Nabywca powinien:**

- a) w przypadku gdy bezpieczne użytkowanie wyrobu jest uzależnione od warunków, w jakich jest on montowany, poddać wyrób:
  - wstępnej kontroli (po jego zainstalowaniu, a przed przekazaniem go po raz pierwszy do eksploatacji),
  - kontroli po zainstalowaniu w innym miejscu.
- b) zapewnić, aby wyrób narażony na działanie warunków powodujących pogorszenie jego stanu technicznego, co może spowodować powstanie sytuacji niebezpiecznych, poddany był:
  - okresowej kontroli, a także badaniom,
  - specjalnej kontroli w przypadku możliwości pogorszenia bezpieczeństwa związanego z wyrobem a będącego wynikiem:
    - prac modyfikacyjnych,
    - zjawisk przyrodniczych,
    - wydłużonego czasu postoju,
    - niebezpiecznych uszkodzeń oraz wypadków przy pracy.

Wymienione wyżej kontrole mogą dokonywać osoby upoważnione przez Nabywcę i posiadające odpowiednie kwalifikacje.

**5.5. NIEWŁAŚCIWE UŻYTKOWANIE SYSTEMU**
**Obsługa systemu - czynności zabronione**

Nie podciągać siłowo lameli do góry! Może to spowodować uszkodzenia systemu!

W razie wystąpienia usterki zaleca się zaprzestanie z dalszego użytkowania systemu.

Należy zgłosić usterkę do dostawcy/montera systemu.

Należy zaprzestać użytkowania wyrobu w przypadku oznak zużycia lub uszkodzenia przewodów elektrycznych i niezwłocznie zgłosić zastrzeżenia do bezpośredniego dostawcy.

Nie należy przebywać w obszarze roboczym kurtyny w trakcie pracy systemu.

Nie należy użytkować systemu niesprawnego ani zdekompletowanego. Użytkowanie takiego wyrobu może spowodować jego zniszczenie i stworzyć zagrożenie dla zdrowia i życia użytkownika i może być przyczyną utraty gwarancji.

Zabrania się użytkowania wyrobu niezgodnego z wymaganiami bezpieczeństwa porażeniowego i pożarowego.

Zabrania się przekraczania parametrów pracy wyrobu określonych w dokumentacji technicznej – eksploatacyjnej.

Nie należy przechowywać żadnych ostrych przedmiotów lub wystających części w pobliżu systemu, które mogą zahaczyć o belkę dolną lub lamele i je porysować.

---

**Osoby przeznaczone do obsługi**

Nie należy pozwalać dzieciom na zabawę elementami służącymi do obsługi systemu, np. pilotem bądź przełącznikiem. Należy trzymać pilot z dala od dzieci.

**Przestrzeń robocza żaluzji: ryzyko zgniecenia, przycięcia i wciągnięcia**

Nie należy dotykać ruchomych elementów podczas zwijania bądź rozwijania żaluzji. Może to być przyczyną zgniecenia, przecięcia, wciągnięcia, zaklinowania między np. belką dolną a innymi elementami konstrukcyjnymi systemu.

W obrębie pracy żaluzji nie powinny znajdować się przeszkody mogące zakłócać jej pracę lub spowodować jej uszkodzenie.

W przypadku najazdu żaluzji na przeszkodę, należy w pierwszej kolejności nieco zwinąć kurtynę, a następnie usunąć przeszkodę.

Nie należy przebywać w strefie ruchu żaluzji podczas jej pracy.

Produkty sterowane automatycznie mogą uruchomić się samoczynnie. Należy upewnić się, że nie dojdzie do żadnej niebezpiecznej sytuacji.

## 6. UŻYTKOWANIE I KONSERWACJA SYSTEMU

### 6.1. UŻYTKOWANIE SYSTEMU ZGODNIE Z PRZEZNACZENIEM

System należy użytkować zgodnie z jego przeznaczeniem, określonym przez producenta. Jeżeli system jest eksploatowany i modyfikowany w sposób inny niż opisano w niniejszej dokumentacji, producent systemu ma podstawy do nie uznania roszczeń gwarancyjnych.

Żaluzje produkowane przez firmę SELT Sp. z o. o. nie wymagają specjalnych zabiegów konserwacyjnych. Użytkowanie wyrobu zgodnie z zaleceniami producenta zapewnia użytkownikowi systemu długotrwałą i bezawaryjną eksploatację.

Jeżeli wyrób jest użytkowany w sposób inny niż opisano w tej dokumentacji lub modyfikowany bez autoryzacji SELT wówczas użytkowany jest niewłaściwie.

Dokonywanie samowolnych zmian wpływających na bezpieczeństwo eksploatacji wyrobu jest niedopuszczalne.

Do prawidłowego użytkowania wyrobu zalicza się:

- normalne użytkowanie lub użytkowanie dające się przewidzieć, które nie obejmuje np. ryzyka podjętego przez użytkownika umyślnie lub świadomie,
- stosowanie dopuszczalnych wartości parametrów pracy,
- przestrzeganie zaleceń dotyczących eksploatacji,
- wykonywanie okresowych przeglądów i konserwacji produktu,
- stosowanie się do wymagań określonych w punkcie „Kontrola bezpiecznego użytkowania wyrobu”,
- dane zawarte w punkcie „Specyfikacja techniczna”.



W przypadku niewłaściwego użytkowania:

- wyrób może narażać na niebezpieczeństwo osoby obsługujące,
- wyrób będzie narażony na uszkodzenia,
- może to wpływać negatywnie na jego funkcjonalność,
- nie używać systemu podczas prac konserwatorskich (np. mycie okien)

**SELT Sp. z o. o. nie bierze odpowiedzialności za uszkodzenia spowodowane niewłaściwym użytkowaniem.**



Obsługa systemu znajdującego się poza zasięgiem wzroku może spowodować ciężkie obrażenia, jak również uszkodzenie systemu

### 6.2. INSTRUKCJA DLA OSÓB NIE BĘDĄCYCH FACHOWCAMI

Osoby nie będące fachowcami są to osoby, którym Nabywca powierzył czynności związane z bieżącym użytkowaniem, higieną i konserwacją wyrobu.

Przed rozpoczęciem użytkowania wyrobu, należy dokładnie przeczytać niniejszą dokumentację.

Dokładna znajomość dokumentacji gwarantuje bezusterkową pracę wyrobu.

Wykaz czynności, które mogą wykonywać osoby nie będące fachowcami:

- bieżąca obsługa:
- wykonywanie czynności, które nie mają wpływu na zmianę parametrów pracy wyrobu,  
 - włączanie i wyłączanie przez naciskanie przycisków sterujących,
- konserwacja i higiena wyrobu opisane w dalszej części dokumentacji.

### 6.3. PRZEGLĄDY TECHNICZNE, KONSERWACJE I NAPRAWY

Ze względu na bezpieczeństwo użytkowników oraz maksymalnie długie, prawidłowe działanie wszystkich mechanizmów wyrób powinien być poddawany okresowym przeglądom technicznym minimum co 12 miesięcy.

Zaleca się przeprowadzanie okresowych przeglądów wyrobów przez wyspecjalizowane ekipy montażowe.

Przeglądy wykonywane są odpłatnie.



Przeglądy polegają na sprawdzeniu działania wyrobu, regulacji mechanizmów oraz wymianie elementów zużywających się w trakcie jej eksploatacji.

#### Podstawowe czynności wykonywane podczas przeglądu:

- sprawdzenie mocowania wyrobu do elementów konstrukcyjnych,
- sprawdzenie stanu technicznego ruchomych elementów wyrobu,
- sprawdzenie stanu przewodów elektrycznych wyrobu i kontrola ich podłączenia do instalacji elektrycznej,
- sprawdzenie naciągu przewodnic linkowych oraz ich ewentualna korekta,
- sprawdzenie połączeń śrubowych i nitowych,
- sprawdzenie stanu technicznego kurtyny, przewodnic i uszczelek,
- sprawdzenie mocowania mechanizmu napędowego wyrobu (silnik, przekładnia korbowa),
- ewentualna regulacja i poprawa mocowania wymienionych podzespołów,
- sprawdzenie skuteczności działania wyłącznika różnicowoprądowego.

#### Uwagi dotyczące bieżącej konserwacji

Konserwację bieżącą systemu przeprowadza użytkownik we własnym zakresie.

Konserwacji wyrobu należy dokonywać co najmniej 1 raz w roku .

Konserwacja widocznych (dostępnych) elementów wyrobu polega przede wszystkim na utrzymaniu ich w czystości, co zdecydowanie przedłuża ich żywotność. Prace te wykonuje użytkownik we własnym zakresie.

#### Podstawowe czynności obejmujące konserwację wyrobu to:

- sprawdzenie prawidłowości rozwijania i zwijania zastony,
- sprawdzenie prawidłowości działania wyłączników krańcowych,
- czyszczenie widocznych, dostępnych elementów wyrobu.

#### Czyszczenie elementów metalowych / aluminium:

- Zaleca się oczyszczać lekkie zabrudzenia powierzchni metalowych / aluminiowych za pomocą wody z dodatkiem delikatnych środków myjących.

Uszkodzenie systemu poprzez nieodpowiednią konserwację bieżącą.

- Nie dopuszcza się stosowania myjki ciśnieniowej, jak również środków czyszczących oraz rozpuszczalników, np. alkoholu, oraz benzyny!
- Zabrania się używania środków czyszczących z dodatkiem chloru, amoniaku, nafty, acetonu i wybielaczy w celu oczyszczenia systemu jak również w jego pobliżu, gdyż spowoduje to ryzyko wystąpienia korozji.
- Zabrania się używania ostrych narzędzi (np. drucianych szczotek), środków czyszczących powodujących zarysowania (np. proszków do szorowania, past).
- Należy zwracać uwagę, aby woda nie przedostała się do szyny górnej systemu.
- Nie należy mocno przytrzymywać ani ciągnąć systemu, jak i jego poszczególnych elementów.
- Nie odkształcać lameli.
- Nie należy wymieniać poszczególnych elementów! Części zamienne powinny być oryginalne!
- Należy przeprowadzić próbę działania systemu! Należy zwracać uwagę na pracę systemu, a w przypadku wystąpienia nietypowych zachowań i odgłosów należy zgłosić problem bezpośrednio dostawcy.
- Bieżące prace konserwatorskie należy przeprowadzać na maksymalnie rozwiniętym systemie.

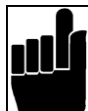

## 7. OGÓLNE WARUNKI GWARANCJI

Ogólne warunki gwarancji dostępne są na stronie [www.selt.com](http://www.selt.com). W przypadku braku dostępu do strony SELT Sp. z o. o. warunki gwarancji można uzyskać u przedstawiciela handlowego firmy SELT Sp. z o. o..

### 7.1. WYŁĄCZENIA Z GWARANCJI:

#### Gwarancja nie obejmuje:

- Uszkodzeń urządzeń powstałych w wyniku transportu innego niż transport SELT.
- Uszkodzeń urządzeń powstałych w wyniku składowania, instalacji lub konserwacji niezgodnie z dokumentacją techniczno - eksploatacyjną, instrukcją obsługi lub zaleceniami Dostawcy, chyba że czynności te były wykonane przez Dostawcę lub na ryzyko Dostawcy.
- Uszkodzeń powstałych w wyniku użytkowania niezgodnie z dokumentacją techniczno-eksploatacyjną lub zaleceniami Dostawcy.
- Uszkodzeń mechanicznych.
- Uszkodzeń powstałych w wyniku przeróbki sprzętu, chyba że przeróbka była wykonana przez Dostawcę, na jego zlecenie lub za jego pisemną zgodą.
- Wtórnych uszkodzeń, wynikających z użytkowania urządzenia mimo dostrzeżenia pierwotnej wady, chyba że Dostawca został powiadomiony i zalecił dalsze użytkowanie. Ocenę przyczyn uszkodzeń pozostawia się racjonalnemu uznaniu Dostawcy. Naprawa lub wymiana urządzenia z powodu uszkodzeń, o którym mowa w tym punkcie może być dokonana przez Dostawcę odpłatnie.
- Usterek wynikających z normalnego zużycia części produktu, takich jak: uszczelki, środki smarujące itp.
- Napraw polegających na regulacji, czyszczeniu i smarowaniu.
- Uszkodzeń elektrycznych powstałych z winy użytkownika.
- Uszkodzeń powstałych wskutek niewłaściwego montażu produktu, wykonanego przez firmę inną niż Dostawca.
- Uszkodzeń powstałych wskutek samowolnej naprawy lub regulacji.
- Uszkodzeń powstałych podczas użytkowania systemu w niewłaściwych warunkach pogodowych.
- Eksploatowanie systemu mimo uszkodzeń podzespołów.
- Nierównomierne skręcania piór mogące wystąpić w przypadku modułowych żaluzji fasadowych napędzanych jednym silnikiem (niewspółliniowa praca żaluzji w ramach danego modułu).
- „Efektu strzałki”, który może pojawić się przy wąskich i wysokich żaluzjach (2 mechanizmy), występujący w sytuacji gdy podczas zwijania żaluzji sznurek od drabinki dostaje się pomiędzy lamele i powoduje nierówne zwiększenie grubości pakietu po lewej i prawej stronie.
- Wygięcie belki dolnej, mogące wystąpić przy bardzo szerokich żaluzjach,
- Przy żaluzjach o znacznej wysokości, może wystąpić niepełne domykanie się dolnych lameli, niemające wpływu na prawidłową pracę systemu
- Na skutek tolerancji produkcyjnych producenta oraz właściwości fizycznych stosowanych elementów tekstylnych dopuszczalne jest niesymetryczne zachowanie się elementów współpracujących w ramach danej żaluzji lub modułu (np. belka dolna).
- Uszkodzeń powstałych poprzez połączenie elektryczne wykonane przez osoby nieuprawnione.
- Odgnieień górnej lameli przez wyłącznik najazdowy silnika występujących przy niewłaściwym ustawieniu położenia górnej pozycji krańcowej silnika.
- Farba RAL 7016 mat stosowana przez firmę SELT Sp. z o.o. posiada aprobatę Qualicoat o nr P-1281. Farba użytkowana jest zgodnie z wytycznymi karty technicznej produktu. Farba jest specjalnie dobrana aby była bardzo elastyczna - co jest niezbędne w naszym procesie produkcyjnym, a co za tym idzie jest bardziej miękka i przez to mogą być widoczne zarysowania na jej powierzchni w wyniku transportu lub użytkowania pomalowanych elementów – co jest rzeczą nieuniknioną.

**Tolerancje wykonania:**

Z uwagi na tolerancje wykonania, dopuszczalne są różnice w długościach blach osłonowych i ich zagięć do 5mm, zgodnie z poniższymi zdjęciami.

Tolerancje wykonania nie są podstawą do reklamacji.



Fot 1. Wywinięcie blachy.

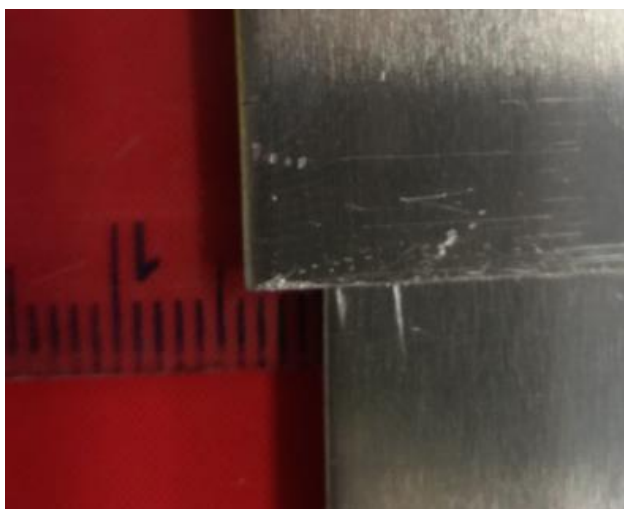

Fot 2. Długość blachy osłonowej.

## 8. REKLAMACJA / USTERKI TECHNICZNE

### 8.1. REKLAMACJE

Tryb składania reklamacji:

- reklamację należy zgłosić w formie pisemnej w punkcie sprzedaży, w którym dokonano zakupu wyrobu,
- warunkiem przyjęcia reklamacji jest podanie nr umowy, zlecenia lub faktury oraz pisemne zgłoszenie reklamacji. Powinno ono zawierać dokładny opis wady, nazwę firmy, która dokonała montażu wyrobu oraz datę stwierdzenia wady.
- 
- Zgłoszenie powinno zawierać dokładny opis wady, nazwę firmy, która dokonała montażu wyrobu oraz datę stwierdzenia wady.

**Towar bez podanego numeru faktury, numeru zlecenia lub numeru umowy będzie rozpatrywany jako towar pogwarancyjny.**

### 8.2. USTERKI TECHNICZNE

W przypadku wystąpienia wad systemu należy:

- zwinąć żaluzję i wyłączyć z użytku,
- niezwłocznie zgłosić usterkę wyrobu do SELT Sp. z o. o. w Opolu.
- zgłoszenia można przesyłać na skrzynkę poczty elektronicznej [reklamacje@selt.com](mailto:reklamacje@selt.com) lub bezpośrednio u przedstawiciela handlowego.

Zgłoszenia usterki technicznej / reklamacji należy dokonać w formie pisemnej na formularzu „zgłoszenie reklamacyjne”, które znajduje się na stronie [www.selt.com](http://www.selt.com) lub bezpośrednio do opiekuna klienta.

## 9. DEMONTAŻ / UTYLIZACJA / LIKWIDACJA WYROBU



Niewłaściwy demontaż systemu może spowodować ciężkie obrażenia ciała oraz doprowadzić do uszkodzenia systemu.

Demontaż systemu należy zlecić odpowiednio wyspecjalizowanej ekipie monterskiej bądź osobie posiadającej odpowiednie przeszkolenie BHP oraz wiedzę w zakresie odzysku.

## a) Utylizacja zużytego sprzętu elektrycznego i elektronicznego

Po zakończeniu żywotności wyrobu, w celu jego likwidacji, konieczne jest jego rozebranie oraz posegregowanie poszczególnych materiałów i elementów zgodnie z Rozporządzeniem Ministra Środowiska z dnia 9 grudnia 2014 r. w sprawie katalogu odpadów – Dz. U. z 2014 r. poz. 1923.

## Ważne informacje na temat utylizacji:

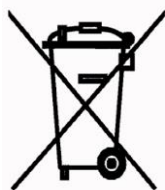

Zgodnie z przepisami Ustawy z dnia 11 września 2015 r. o zużytym sprzęcie elektrycznym lub elektronicznym zabronione jest umieszczanie łącznie z innymi odpadami zużytego sprzętu oznakowanego symbolem przekreślonego pojemnika na odpady komunalne. Użytkownik, chcąc pozbyć się sprzętu elektronicznego lub elektrycznego, jest obowiązany do oddania go do punktu zbierania zużytego sprzętu.

Powyższe obowiązki ustawowe zostały wprowadzone w celu ograniczenia ilości odpadów powstałych ze zużytego sprzętu elektrycznego i elektronicznego oraz zapewnienia odpowiedniego poziomu zbierania, odzysku i recyklingu. W sprzęcie nie znajdują się składniki niebezpieczne, które mają szczególnie negatywny wpływ na środowisko i zdrowie ludzi.

Lp.	Przedmiot	Europejska Podstawa Prawna	Polska Podstawa Prawna
1	Zużyty sprzęt elektryczny i elektroniczny	Dyrektywa Parlamentu Europejskiego i Rady 2012/19 UE z dnia 4 lipca 2012 r. w sprawie zużytego sprzętu elektrycznego i elektronicznego (WEEE)	Ustawa z dnia 11 września 2015r. o zużytym sprzęcie elektrycznym i elektronicznym (Dz. U. 2015 poz. 1688)
2	Katalog odpadów	Rozporządzenie Komisji (WE) nr 574/2004 z dnia 23 lutego 2004 r. zmieniające załączniki I i III do rozporządzenia (WE) nr 2150/2002 Parlamentu Europejskiego i Rady w sprawie statystyk odpadów	Rozporządzenie Ministra Środowiska z dnia 9 grudnia 2014r. w sprawie katalogu odpadów (Dz. U. 2014 poz. 1923)

## b) Utylizacja zużytych baterii

Demontaż zużytej baterii wykonuje się zgodnie z czynnościami w odwrotnej kolejności, niż podczas montażu. Aby zapobiec zanieczyszczeniu środowiska i spowodowaniu ewentualnego zagrożenia dla zdrowia ludzi i zwierząt, zużytą baterię należy wyrzucić do odpowiedniego pojemnika w wyznaczonych punktach zbiórki.

Nie wyrzucać baterii razem z innymi odpadami.

Zaleca się korzystanie z lokalnych, bezpłatnych systemów zwrotu baterii.

**10. OZNAKOWANIE I ETYKIETOWANIE ZNAKIEM CE WYROBU**

**10.1. ZGODNOŚĆ WYROBU Z NORMĄ CE**

Wyroby produkowane przez firmę SELT spełniają wymagania zasadnicze normy wprowadzonej przez Polski Komitet Normalizacyjny jako PN-EN 13659, co potwierdza deklaracja właściwości użytkowych producenta oraz oznaczenie wyrobu znakiem CE oraz EN13120 (wyroby wewnętrzne).

Aby zachować ten stan i aby zapewnić bezpieczne użytkowanie i konserwację systemu, należy przestrzegać instrukcji montażu i instrukcji obsługi i bezpiecznego użytkowania.

**10.2. INFORMACJE TOWARZYSZĄCE OZNAKOWANIU CE**

**a) Oznakowanie na wyrobie:**

SELT Sp. z o. o. Opole, ul. Wschodnia 23A
EN 13659

SELT Sp. z o. o. Opole, ul. Wschodnia 23A
2006/42/WE

**b) Oznakowanie na dokumentach towarzyszących:**

SELT Sp. z o. o. Opole, ul. Wschodnia 23A POLAND 09
<p style="text-align: center;">EN 13659</p> <p style="text-align: center;"><b>Żaluzje fasadowe C 50 L 250x250</b> do zastosowania zewnętrznego Odporność na obciążenie wiatrem: klasa 0 Dodatkowy opór cieplny: <math>\Delta R=0,0</math> Całk. Współczynnik przenikania energii słonecznej g tot: 0,01-0,90* DWU 71/ŻF/2017</p> <p style="text-align: center;"><b>Żaluzje fasadowe C 50 L 400x400</b> do zastosowania zewnętrznego Odporność na obciążenie wiatrem: klasa 0 Dodatkowy opór cieplny: <math>\Delta R=0,0</math> Całk. Współczynnik przenikania energii słonecznej g tot: 0,01-0,90* DWU 78/ŻF/2017</p>
<small>* - przesłona od zewnątrz wraz z oszkleniem referencyjnym typu C wg EN14501:2005; szczegółowe dane zależne od koloru lameli podano tabelarycznie na stronie internetowej Producenta</small>

SELT Sp. z o. o. Opole, ul. Wschodnia 23A POLAND 09
<p style="text-align: center;"><b>Żaluzja listewkowa wewnętrzna</b> C50 (wersja linkowa) 230V/ 50 Hz Moc 90 do 210 W 10 / DZ/2017</p> <p style="text-align: center;"><b>Żaluzja listewkowa zewnętrzna</b> C50 (wersja linkowa) 230V/ 50 Hz Moc 90 do 210 W 06 / DZ/2018</p>